

# YN455

快  
速  
指  
南

**YONGNUO**

# 产品外观

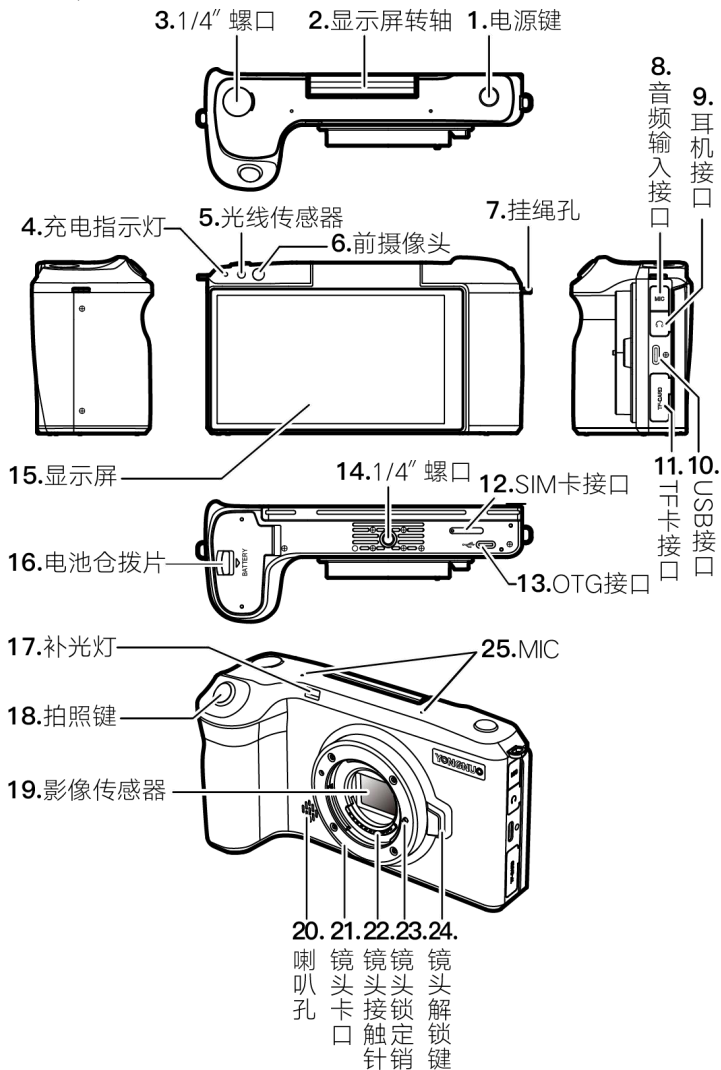

## 各部分名称及功能



名称	功能
1.电源键	开机状态短按此键可关闭或点亮屏幕；关机状态，长按此键开机。长按此键弹出菜单，可选择截屏。
2.显示屏转轴	屏幕可往上翻转 180 度，勿过度翻转。
3.1/4" 螺口	可安装补光灯、外接MIC等辅助设备。
4.充电指示灯	电量 15%以下红，15%-90%黄，90%以上绿。
5.光线传感器	感应光线强弱调节屏幕亮度（设置-显示中开/关）。
6.前摄像头	拍照或录像。
7.挂绳孔	通过左右两个孔可安装挂绳（最高承挂力 2kg）。
8.音频输入接口	使用插入式MIC时将MIC插头插入该插孔。
9.耳机接口	使用耳机时将耳机插头插入该插孔。
10.USB接口	把TypeC口USB线插入该孔，充电或数据交换。
11.TF卡接口	打开胶塞，装入TF卡、Nano-SIM卡。
12.SIM卡接口	用取卡针打开卡托，放入Nano-SIM卡后插入。
13.OTG接口	支持OTG转网线功能（需另外购买USB网卡）。
14.1/4" 螺口	外接三角架等辅助装置接口。
15.显示屏	开机后显示屏显示内容，待机/关机时黑屏。
16.电池仓拨片	拨动该片打开或关闭电池仓。
17.补光灯	补光灯/手电筒。（请勿长时间开启）
18.拍照键	在拍照界面中，轻按此键对焦，完全按下拍照。
19.影像传感器	成像主要器件，不能强光照射，请保持干净。
20.喇叭孔	喇叭出声孔，请勿堵塞。
21.镜头卡口	可换M43 卡口镜头。
22.镜头接触针	镜头与机身通信接触针。
23.镜头锁定销	锁定镜头，按下镜头解锁键，解除锁定销。
24.镜头解锁键	更换镜头时先按下该键，方可旋转取下镜头。
25.MIC	MIC收音孔，请勿堵塞。

## 了解设备

使用前请先熟悉设备的基本操作。

- 装/取电池：装电池时，将电池接触点位置对准电池仓内电池连接座位置，将电池装入电池仓内。取电池时，先往①箭头方向下压电池，再往②箭头方向推动卡销，释放电池。请您参考图1操作。
- 开机：长按电源键，直至屏幕亮起。
- 关机：长按电源键，然后点击 。
- 屏幕导航：可选 **手势导航**、**双按钮导航**、**三按钮导航** 三种方式。

在**设置 > 系统 > 手势 > 系统导航** 菜单下可选择系统导航方式。

- 截屏：长按电源键，然后点击 。
- 美颜开关：下拉菜单，然后点击 。  
(设置完需要重启 **相机** 后使用，此功能仅后摄使用)
- 快捷进入拍照界面：快速连按两次拍照键（图2）。
- 对影像传感器的防护请参考图3。



图1



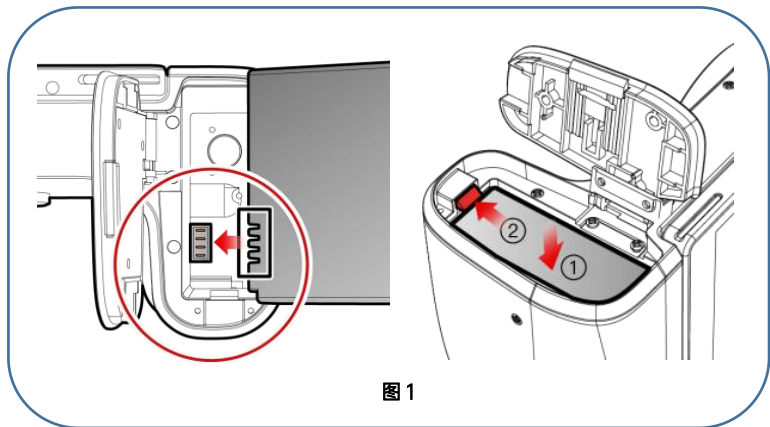
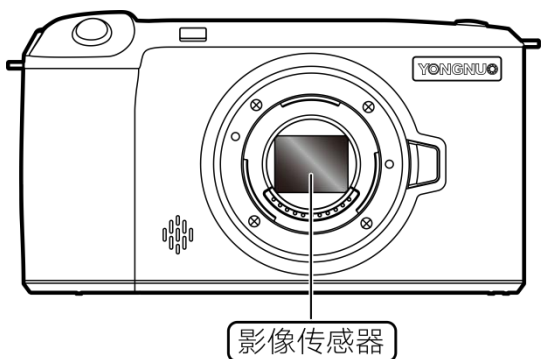
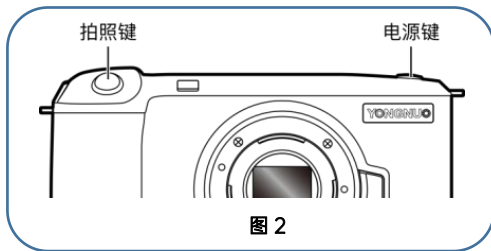

- ◆ 在任何情况下都不可挤压影像传感器。若需清洁影像传感器，务必先关闭相机，再用吹气球除去影像传感器上的灰尘或浮屑。不可触摸或擦拭影像传感器。若无法清洁，请咨询永诺售后服务中心。
- ◆ 切勿将镜头对着太阳或强光，否则可能聚光起火或烧坏相机元件。

图 3

## 网络使用

本设备支持以下几种网络连接方式：

- SIM 卡数据连接：请您参考图 4 完成插卡操作，插入取卡针，卡托弹出，然后握住卡托凹槽向外取出。将 SIM 卡放入卡托，再插入设备卡槽中（注：本设备仅支持 Nano-SIM 数据卡的数据流量上网，不支持通话功能）。
- 有线网卡连接：本设备包含有两个 Type-C 接口，其中侧边为充电/数据传输/DP 接口，底部为 Type-C USB 网卡接口（注：Type-C USB 网卡需另外购置）（图 5、6）。
- WIFI 连接：通过下拉菜单栏直接点击  开启，点击  关闭，首次使用需长按图标进行密码设置；或在设置-网络和互联网-打开/关闭连接。

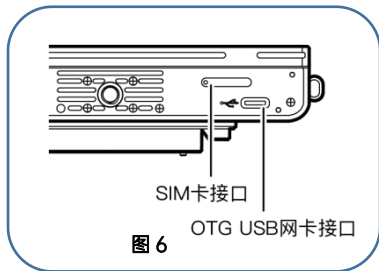
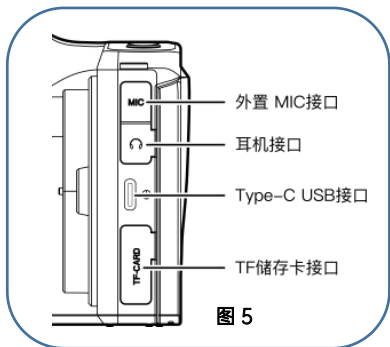
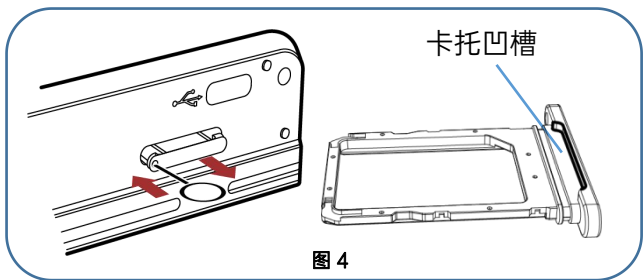

## 注意事项

- 顶部螺口：供外置 MIC、辅助灯等配件提供物理支持（图 7）。
- 侧边的 **MIC** 图标表示外置三段式 MIC 接口，图标  表示耳机接口（图 5）。
- 翻转屏转轴侧边的小按钮（图 8）为翻转屏感应器，请勿随意抠动。
- 屏幕最大支持翻转 180 度，请勿再用力外翻，此时将损坏屏幕（图 9）。

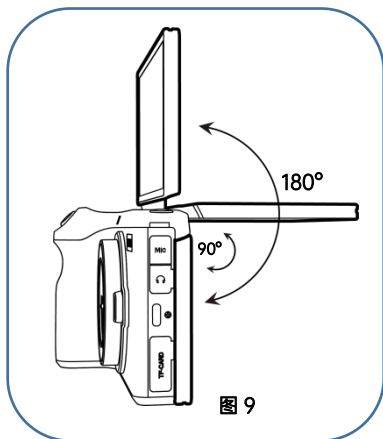
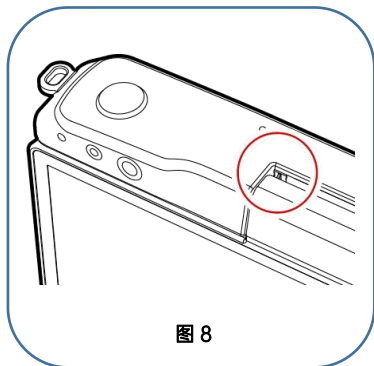
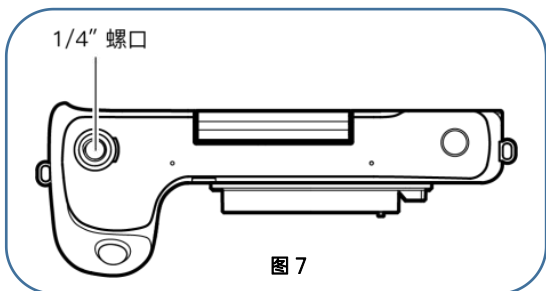

## 重要提醒

- 在使用第三方应用进行 4K 直播时，处理器处于高负荷运转状态，发热量较大，建议将设备置于三角架或桌面上；勿用手握持设备上、下部表面。
- 请在 4K 直播前将电池充电至电量大于 70%（建议充满状态下使用），以免直播同时充电产生额外热量。
- 暂不支持 4K 直播时打开第三方应用内的美颜、滤镜等功能。
- 4K 直播温度过高时，可能会触发过热保护功能，停止充电，需等机内温度降低至常温时，才重新启动充电功能。
- LED 灯在使用过程中可能会轻微发热，其亮度可能伤眼，请不要直视；请勿长时间打开 LED 灯，建议最长使用时间为 3 分钟。
- 若设备较长时间不使用时（如几小时），建议长按电源键，打开“深度休眠”功能；若长时间不使用，建议关机并取出电池良好保存。若电池放置过久电量过度消耗，将充电较长时间才能激活（半小时左右）。
- 若发现电池鼓胀，卡在电池仓内时，请勿暴力取出，及时联系客服处理。
- 因驱动镜头需要较多电流，当电池电量低于 20% 时，可能存在无法使用镜头对焦的情况，此时，请及时充电后再使用。
- 扫描以下二维码，关注永诺官方微信，或登录永诺商城；更多也可以访问：<https://www.hkyongnuo.com/home> 永诺官网。



永诺微信公众号



永诺商城